

โครงสร้างระบบ LAN

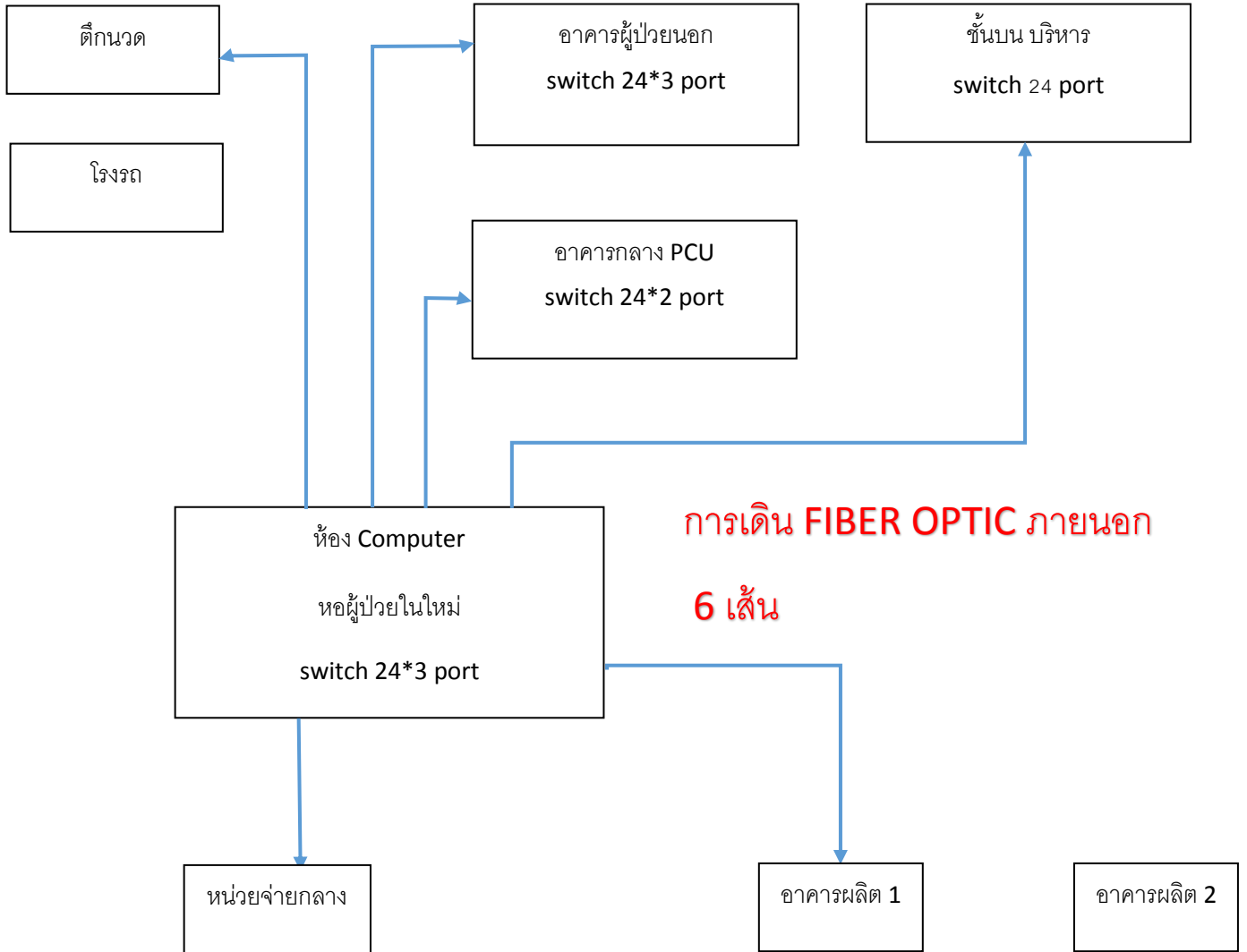

กลุ่ม Server 201-254 กลุ่ม ใช้งานสายภายใน 1-200 192.168.30.xxx	กลุ่ม wireless 201-254 กลุ่มใช้งานทั่วไป(แจก ip) 1-200 192.168.31.xxx
--	---

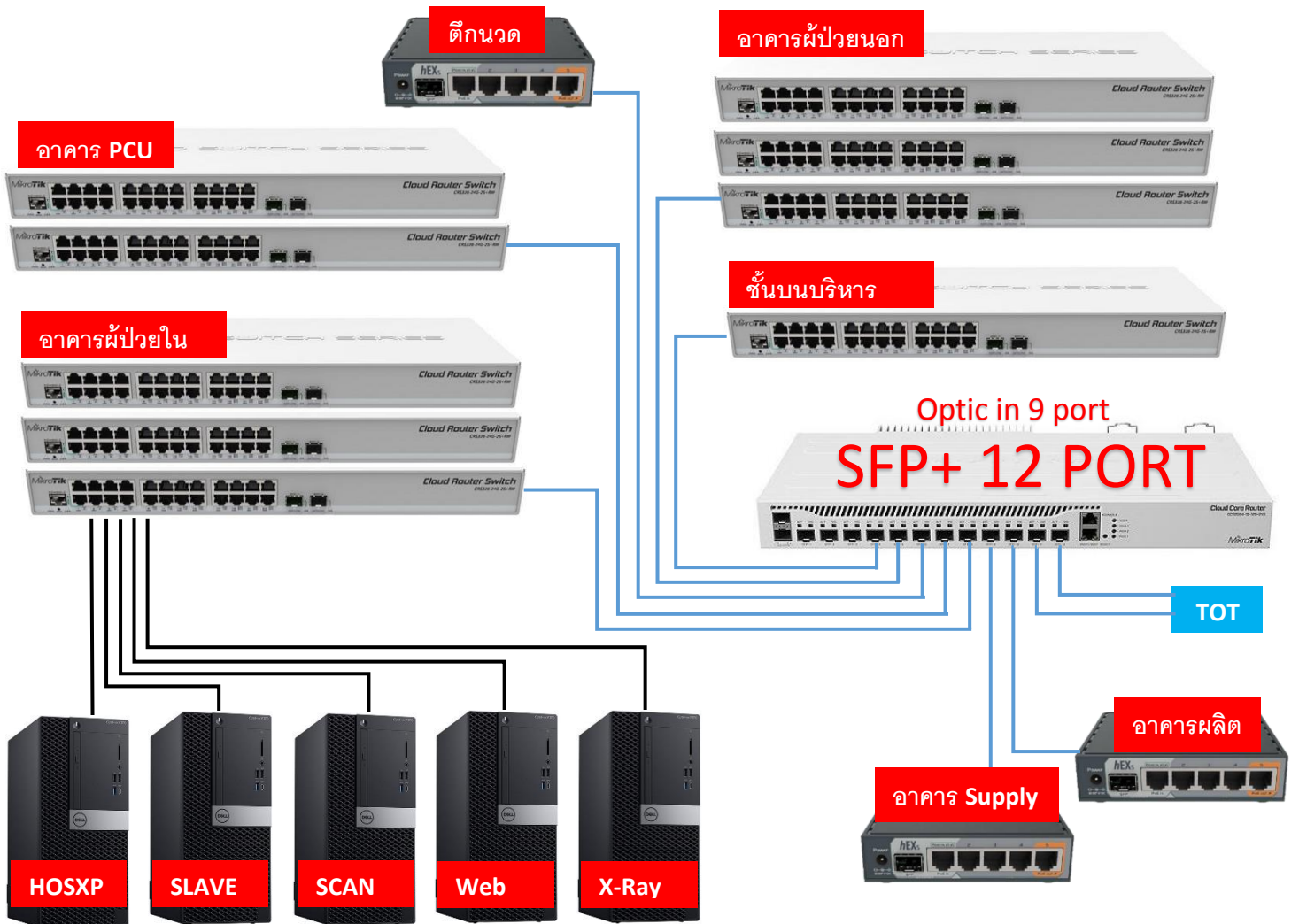
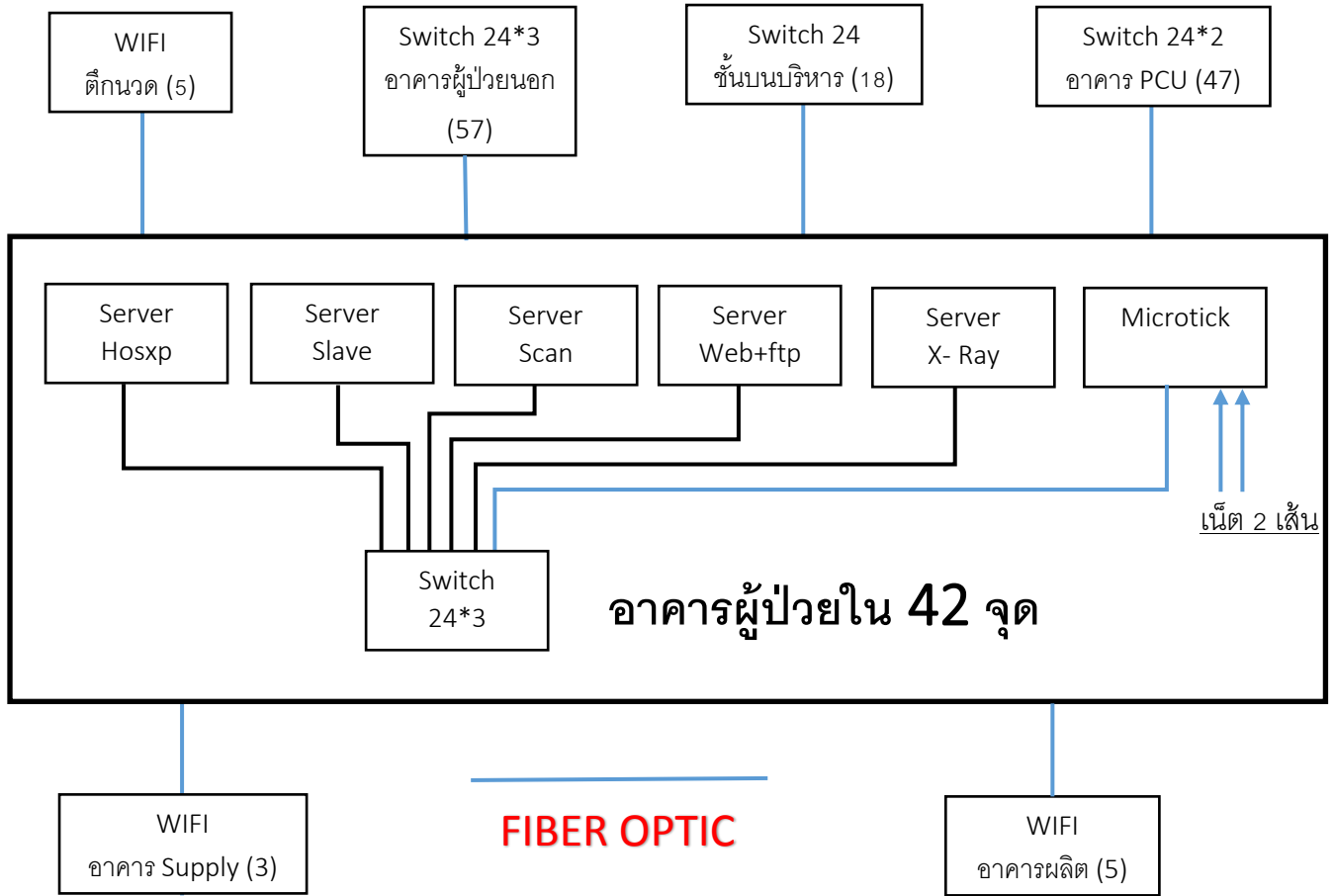

กำหนดจุดเชื่อมต่อภายใน

ตึกนวด

อาคารผู้ป่วยนอก

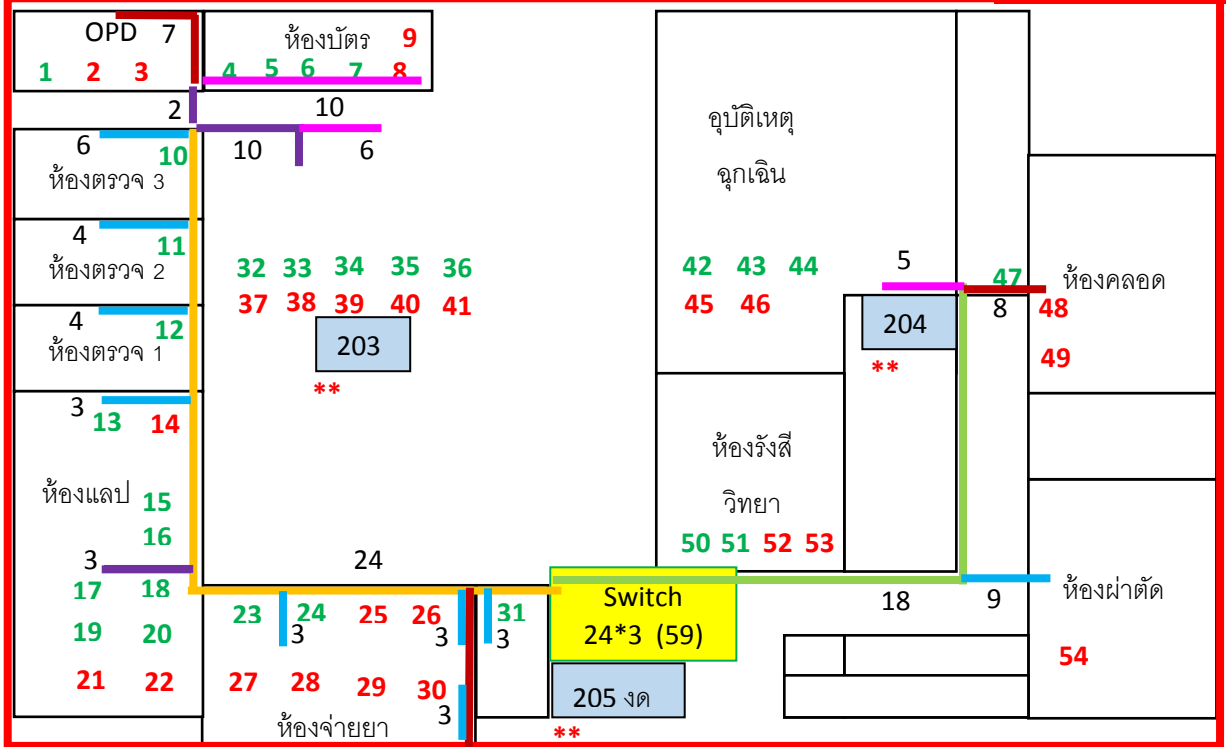
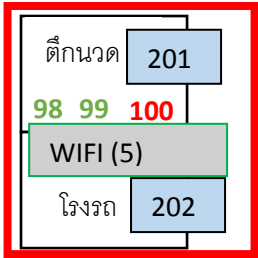

อาคาร PCU

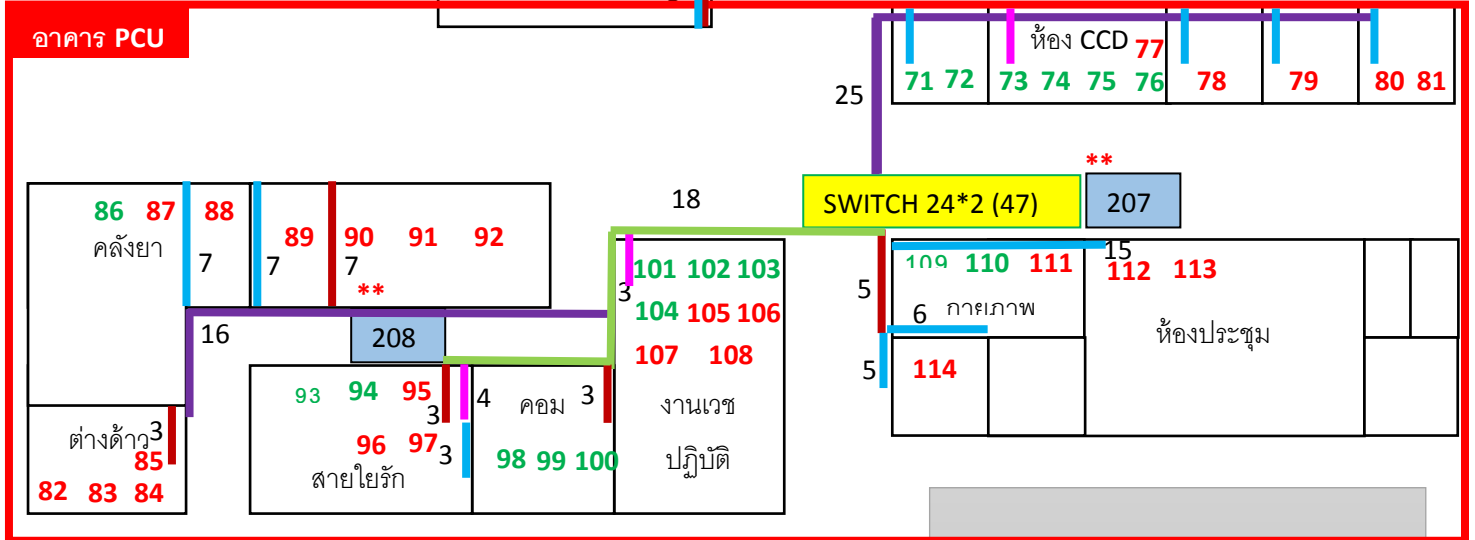

- | | | |
|-----|------------|-----|
| วาง | 40x60 (54) | |
| | 40x40 (36) | 36 |
| | 30x30 (16) | 54 |
| | 20x20 (9) | 34 |
| | 16x25 (6) | 49 |
| | 10x15 (2) | 109 |

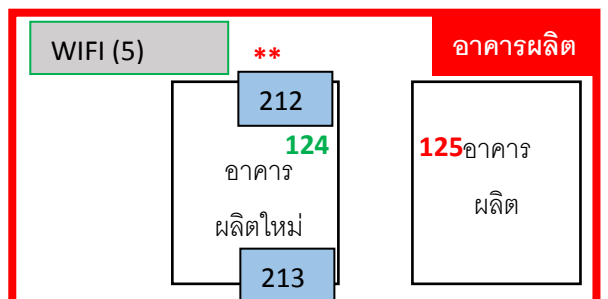
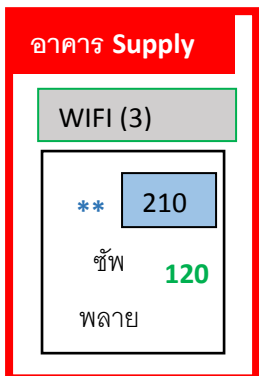

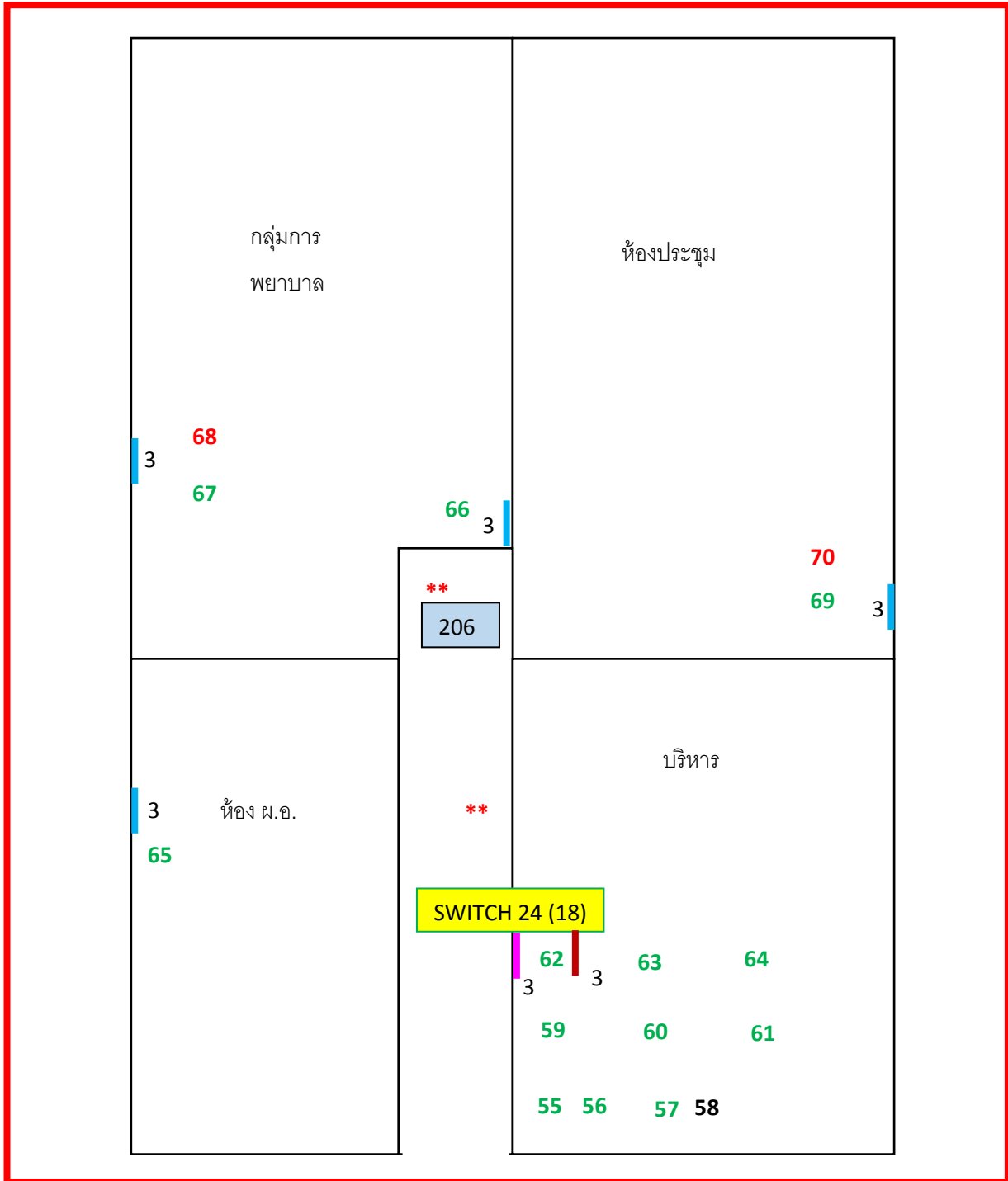

ชั้นบนบริหาร

MikroTik CCR2004-1G-12S+2XS Cloud Core Router Industrial Grade 12-Port 10G SFP+, 1-Port 1G Ethernet, CPU AL32400 1700 MHz, RAM DDR4

รหัสสินค้า: CCR2004-1G-12S+2XS

เราเตอร์ CCR2004-1G-12S+2XS สเปคสูงเกรดงานอุตสาหกรรม รองรับผู้ใช้งาน 1000+Clients มี 1 พอร์ต 1G Ethernet, 12 พอร์ต 10G SFP+ และ 2 พอร์ต 25G SFP28 รองรับการทำงานเชื่อมต่อสาย Fiber Optic ความเร็วสูง ประมวลผลเร็วด้วย CPU 4 Core, RAM 4GB ระบบปฏิบัติการ RouterOS license 6 รองรับการทำงาน Load Balancing, HotSpot Server และ VPN เหมาะสำหรับเป็น Core Router เชื่อมต่อเครือข่ายความเร็วสูงมากๆ

★★★★★ 0 รีวิว | เป็นคนแรกที่รีวิวสินค้านี้

Brand: MikroTik



สถานะของสินค้า : **สินค้าพร้อมส่ง**

16,900 บาท ~~17,900 บาท~~

จำนวน: - 1 +

ADD TO CART



สเปคสินค้า	ดาวน์โหลด	รีวิวสินค้า
แบรนด์		MikroTik
รุ่น		CCR2004-1G-12S+2XS
ประเภทอุปกรณ์		Router/Switch/Load balance
พอร์ตเชื่อมต่อ		(1) 10/100/1000 Ethernet ports (12) 10G SFP+ ports (2) 25G SFP28 ports
สถาปัตยกรรม		ARM 64bit
โปรเซสเซอร์		AL32400
CPU core count		4
CPU nominal frequency		1700 MHz
License level		RouterOS v6 1792MB ECC / RouterOS v7 4GB ECC
Operating System		-20°C to +60°C tested
หน่วยความจำ		4 GB
Storage size		128 MB
Storage type		NAND
กำลังไฟสูงสุด		49 W
ขนาด		443 x 224 x 44 มม.
สินค้ารับประกัน		2 ปี
ราคาก่อนภาษี (Excluding VAT)		MikroTik CCR2004-1G-12S+2XS ราคา 16,900 บาท *ฟรีบริการตั้งค่าเซ็คอัพเบื้องต้น
บริการ		<ul style="list-style-type: none">• ติดตั้งและตั้งค่าอุปกรณ์ Mikrotik ที่หน้างาน• ออกแบบวางระบบเครือข่าย Mikrotik Network• ตรวจสอบ แก้ไข ซ่อมบำรุงอุปกรณ์ Mikrotik



MikroTik CRS326-24G-2S+RM 24 Gigabit Port Layer2 Switch With 2 x SFP+ (10 Gbps) Cages in 1U Rackmount Case, Dual boot (RouterOS or SwitchOS)

รหัสสินค้า: **CRS326-24G-2S+RM**

อุปกรณ์ Cloud Router Switch รุ่น CRS326-24G-2S+RM เป็นทั้ง RouterOS (License Level 5) หรือ สวิตช์ 24 พอร์ต 10/100/1000 Ethernet และ 2 พอร์ต SFP ระดับ 10 Gbps, รองรับการทำระดับ Layer 2 (Non-blocking Layer 2 switching capacity) , IEEE 802.1Q VLAN รองรับการทำตั้งค่าผ่าน Web-based GUI

★★★★★ 0 รีวิว | เป็นคนแรกที่รีวิวสินค้านี้
Brand: MikroTik



สถานะของสินค้า : **สินค้าพร้อมส่ง**

6,450 บาท ~~7,400 บาท~~

Specifications

Details	
Product code	CRS326-24G-2S+RM
Architecture	ARM 32bit
CPU	98DX3236
CPU core count	1
CPU nominal frequency	800 MHz
Dimensions	443 x 144 x 44 mm
RouterOS license	5
Operating System	RouterOS / SwitchOS
Size of RAM	512 MB
Storage size	16 MB
Storage type	FLASH
MTBF	Approximately 200'000 hours at 25C
Tested ambient temperature	-40°C to 60°C
Suggested price	\$199.00

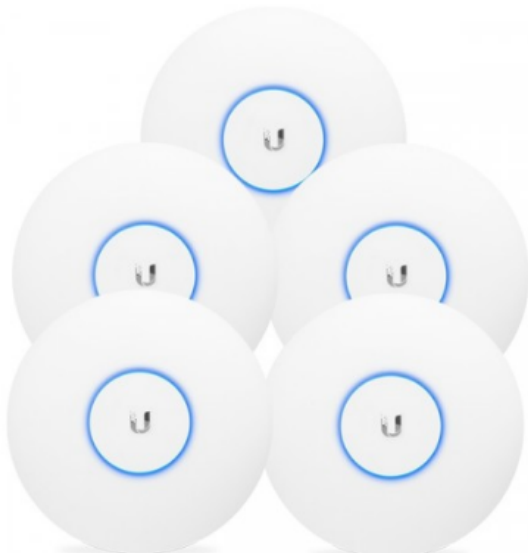

Ubiquiti UAP-AC-PRO-5 Pack 5 Indoor/Outdoor AP Performance 802.11ac, Dual-Band 2.4GHz&5GHz, Antennas 3dBi, Power 22dBm, 48V/0.5A Gigabit PoE Adapter not Included

รหัสสินค้า: **UAP-AC-PRO-5**

แอดเซสพอยต์ **UAP-AC-PRO-5** แบบแพ็ค 5 ชิ้นในกล่อง ราคาถูกกว่าซื้อแยก! โดยเป็นรุ่นที่มีประสิทธิภาพไวเลสสูงสุดในซีรีส์ UniFi AP ออกแบบมาเกรดอุตสาหกรรม ติดตั้งได้ทั้งในและนอกอาคาร ความเร็วไวไฟรวมสูงถึง 1,750Mbps และรองรับผู้ใช้งานได้มากกว่า 250 Clients เหมาะสำหรับ ห้องเรียน ห้องประชุม หรือสนามกีฬา ที่มีจำนวนผู้ใช้งานหนาแน่นและต้องการความเร็วไวไฟสูง UAP-AC-PRO ใช้มาตรฐานไวเลส 802.11ac เสถียรภาพ 3dBi เทคโนโลยี 3x3MIMO ปล่อย 2 ย่านความถี่ 2.4GHz และ 5GHz กำลังส่ง 22dBm มี 1 พอร์ตกึ่งอัตโนมัติ 10/100/1000 Ethernet *ไม่มี PoE Adapter มาในชุด, บริหารจัดการง่ายด้วยซอฟต์แวร์ UniFi Controller ในการตั้งค่าและดูสถานะการทำงานของ UAP-AC-PRO ได้ทุกตัวในทีเดียว

★★★★★ 0 รีวิว | เป็นคนแรกที่รีวิวสินค้า

Brand: UBIQUITI



สถานะของสินค้า : **สินค้าพร้อมส่ง**

24,150 บาท ~~28,500 บาท~~

จำนวน:

ADD TO CART



แบรนด์	UBIQUITI
รุ่น	UAP-AC-PRO-5
ประเภทอุปกรณ์	Indoor & Outdoor AP Dual-Band 11 ac
คุณลักษณะเด่น	ติดตั้งใช้งานกลางแจ้งภายนอกอาคารได้ (Outdoor) กันน้ำและแสงแดด บริหารจัดการง่ายด้วยซอฟต์แวร์คอนโทรลเลอร์แบบรวมศูนย์ (Centralized Controller) ฟรี ! รองรับ UniFi Mobile App ดูสถานะการทำงาน AP และบริหารจัดการได้ผ่านมือถือ Multiple BSSID รองรับปล่อยไวเลสได้สูงสุด 8 SSID ต่อย่านความถี่ รองรับผู้ใช้งานได้จำนวนมาก Concurrent Clients 250+
มาตรฐาน	WiFi 802.11 a/b/g/n/ac PoE 802.3af/at
โหมดการทำงาน	Access Point
ย่านความถี่	Dual-Band 2.4GHz และ 5GHz
ความเร็วรับส่งไร้สาย	2.4GHz 450Mbps 5.0GHz 1,300Mbps
ส่งสัญญาณระยะไกล	122 เมตร
เสาอากาศ	2.4GHz ขนาด 3dBi (3x3MIMO) 5.0GHz ขนาด 3dBi (3x3MIMO)
กำลังส่ง	2.4GHz 22dBm (158mW) 5.0GHz 22dBm (158mW)
รองรับผู้ใช้งาน	250+ ต่อ (1) UAP-AC-PRO
พอร์ตเชื่อมต่อ	(2) 10/100/1000 Ethernet Ports (1) USB 2.0 Port
คุณสมบัติทางไฟฟ้า	รองรับ Passive PoE (48V) และ 802.3af/at
อะแดปเตอร์ PoE	รองรับ 48V/0.5A PoE Adapter (ไม่มีมาในชุด)
ขนาด	196.7 x 196.7 x 35 มม. (7.74 x 7.74 x 1.38 นิ้ว)
น้ำหนัก (กิโลกรัม)	2.25
สินค้ารับประกัน	2 ปี
ราคาก่อนภาษี (Excluding VAT)	Ubiquiti UAP-AC-PRO-5 ราคา 24,150 บาท (ฟรีบริการตั้งค่าเซ็ตอัพและดูแลหลังการขาย)

MikroTik RB760iGS (hEX S) Router 5-Port Gigabit Ethernet, Dual-Core 880 MHz CPU, 256MB RAM, 1USB, microSD, RouterOS L4

รหัสสินค้า: **RB760iGS**

เราเตอร์ **RB760iGS** (hEX S) ขนาดเล็กประสิทธิภาพดี เหมาะสำหรับ Home Office, Small Business หรือบ้านพัก วัสดุกล่องพลาสติกอย่างดี ราคาประหยัด กินไฟน้อย ใช้งานง่าย มี 5 พอร์ต Gigabit Ethernet และ 1 พอร์ต SFP รองรับการจ่ายไฟผ่านสายแลน PoE in ที่พอร์ต 1, PoE out ที่พอร์ต 5 และการทำ Load Balancing, VPN Server และ HotSpot Gateway (ได้ 50 ผู้ใช้พร้อมกัน)

★★★★★ 0 รีวิว | เป็นคนแรกที่รีวิวสินค้านี้
Brand: MikroTik



สถานะของสินค้า : **สินค้าพร้อมส่ง**

2,380 บาท 3,200 บาท

สเปคสินค้า	ดาวน์โหลด	รีวิวสินค้า
แบรนด์		MikroTik
รุ่น		RB760iGS (hEX S)
ประเภทอุปกรณ์		Router
พอร์ตเชื่อมต่อ		(5) 10/100/1000 Ethernet (1) USB type A (1) SFP
สถาปัตยกรรม		MMIPS
โปรเซสเซอร์		MT7621A
CPU core count		2
CPU nominal frequency		880 MHz
License level		4
Operating System		RouterOS
หน่วยความจำ		256 MB
Storage size		16 MB
Storage type		FLASH
กำลังไฟสูงสุด		11W
PoE in		802.3af/at (Port 1)
PoE out		Passive PoE up to 57V (Port 5)
PoE in input Voltage		12-57 V
Number of DC inputs		2 (DC jack, PoE-IN)
DC jack input Voltage		12-57 V
อะแดปเตอร์		24V 1.2A (Included parts)
ขนาด		113 x 89 x 28 มม.

SFP+ Module SM Link รุ่น UT-9310A-10 / 10G / LC / 10KM



SFP+/10G/SM

<https://www.satsdigital.com/>

ยี่ห้อ: LINK
รุ่น: UT-9310A-10
รหัส: 001224
สถานะ: มีสินค้า
เข้าชม: 3059 ครั้ง

฿2,200

ราคาไม่รวมภาษี 7%

จำนวน

1

ซื้อทันที

หยิบใส่รถเข็น

☆☆☆☆☆ 0 ข้อคิดเห็น / แสดงความคิดเห็น

รายละเอียด

Spec

ข้อคิดเห็น(0)

10G Sfp+ ยี่ห้อ Link รุ่น UT-9310A-10 รองรับความเร็ว 10 Gigabit หรือ 10000 Mbps. หัวเชื่อมต่อไฟเบอร์ออฟติกแบบ LC-Duplex รองรับสายไฟเบอร์ออฟติกชนิด Single-Mode (SM) ระยะเวลาส่งข้อมูลสูงสุด 10 กิโลเมตร มีฟังก์ชัน DDMI แสดงสถานะการทำงานตลอดเวลาแบบ Real time ใช้งานได้กับอุปกรณ์สวิตช์ Cisco, HP, Linksys, TP-Link, D-Link, Link, Huawei, ZTE, NETGEAR, DELL, BTI, DCN, RUISIE และแบรนด์อื่นๆ ติดตั้งง่ายไม่ต้องตั้งค่าใดๆ

รูปแบบการเชื่อมต่อ	Duplex
สายไฟเบอร์ที่รองรับ	SM
Data Rate	10 Gigabit
ความยาวคลื่นแสง	1310nm
พอร์ตเชื่อมต่อไฟเบอร์	LC (Duplex)
ใช้สายไฟเบอร์ออฟติก	2Core
รองรับระยะทางสายไฟเบอร์	10KM
แรงดันไฟ	3.3V
เป็นไปตามมาตรฐาน	ROSH
อุณหภูมิในการทำงาน	0-70 องศา

อุปกรณ์ประกอบด้วย

1. SFP+Module UT-9310A-10 LC (1310nm) = 2 ตัว

รับประกัน 1 ปี

Sfp Module Single Mode Link / 1.25G / LC / DX / 10KM



SFP/1.25G/SM

<https://www.satsdigital.com/>

ยี่ห้อ: LINK
รุ่น: UT-9125D-10
รหัส: 001226
สถานะ: มีสินค้า
เข้าชม: 4158 ครั้ง

฿1,200

ราคาไม่รวมภาษี 7%
จำนวน

1

ซื้อทันที

หยิบใส่รถเข็น

☆☆☆☆☆ 0 ข้อคิดเห็น / แสดงความคิดเห็น

UT-9125D-10	
รูปแบบการเชื่อมต่อ	Duplex
สายไฟเบอร์ที่รองรับ	SM
Data Rate	1.25G
ความยาวคลื่นแสง (ตัวที่ 1)	1310nm
ความยาวคลื่นแสง (ตัวที่ 2)	1310nm
พอร์ตเชื่อมต่อไฟเบอร์	LC
ใช้สายไฟเบอร์ออฟติก	2Core
รองรับระยะทางสายไฟเบอร์	10KM
แรงดันไฟ	3.3V
อุณหภูมิในการทำงาน	0-70 องศา

สายLAN CAT6 UTP ULTRA (600MHz) PATCH CABLE 24AWG (US-9126)



แบรนด์ :

รหัสสินค้า : P01707

รุ่น : LL0018

3,150.00 บาท

- 1 +

หยิบใส่ตระกร้า

☆☆☆☆☆

(0 จาก 0 โหวต)

f Facebook

LINE

Copy Link

Gmail

Print

สายLAN CAT6 UTP ULTRA (600MHz) PATCH CABLE 24AWG (US-9126)

สายLAN CAT6 UTP Ultra Cable Indoor สีฟ้า (305m/Box) ยี่ห้อLINK รุ่นUS-9126 CAT6 UTP (600 MHz) ขนาดสายเส้นผ่าศูนย์กลาง 5.4 มม. 24AWG / CM Blue ใช้เดินสายแลนภายในอาคารรองรับความเร็วสูงระดับ 10 Gigabit

- สายแลนแบบใช้งานภายในอาคาร มาตรฐาน Category 6
- ความเร็วสูงระดับ Gigabit Ethernet รับส่งข้อมูล (Bandwidth)600 MHz
- วัสดุเปลือกหุ้มเป็น FRPVC สายเส้นสีฟ้า,
- สายภายในเป็นลวดทองแดงขนาดตัวนำไฟฟ้า 24AWG (Conductor Solid Bare Copper)
- ความยาว 305 เมตร
- บรรจุภายในกล่องแบบสะดวกและง่ายในการดึงสายออกมาใช้งาน

สายไฟเบอร์ G657A1 6CORE +M 1000 เมตร



แบรนด์ :

รหัสสินค้า : P01357

รุ่น : OF00055

4,300.00 บาท

- 1 +

หยิบใส่ตระกร้า

☆☆☆☆☆

(0 จาก 0 โหวต)

สายไฟเบอร์ G657A1 6CORE +M 1000 เมตร

*รายละเอียด

- เป็นสาย Fiber Optic สำหรับใช้งานได้ทั้งภายในและภายนอกอาคาร
- มีลวดสลิงตลอดแนวสายรองรับแรงดึงที่ประมาณ 45 กิโลกรัม
- วัสดุเปลือกหุ้ม LSZH เป็นวัสดุที่ไม่ลามไฟและทนต่อสภาวะภายนอกได้อย่างดีเยี่ยม
- ภายใต้อุปกรณ์ดังกล่าวจะมีไฟเบอร์กลาสผสมเรซินอันแข็งแรง (FRP) ผนวกข้างตลอดตามความยาวสาย
- เปรียบเสมือนสายจะมีลวดสลิง 3 เส้นด้วยกัน
- สายประเภทนี้จะเหมาะกับงาน ระบบเครือข่าย (Ftth) หรืองานกล้องวงจรปิด (cctv) ได้อย่างลงตัวสมบูรณ์แบบ

*คุณสมบัติ

- ชนิดสาย (SM,MM) : SM (9/125)
- วัสดุเปลือกหุ้ม : LSZH
- ชนิดลวดสลิง (Messenger Wire) : แบบกลม (solid)
- ชนิดตัวเสริมป้องกัน (Strength Members) : FRP
- จำนวนไฟเบอร์ : 6F/6C
- สีไฟเบอร์ : สีส้ม,ฟ้า,เขียว,น้ำตาล,เทา,ขาว
- ชนิดคอร์ไฟเบอร์ : G657A1
- ขนาดคอร์ไฟเบอร์ : 9/125um
- ความยาวสาย : 1,000 เมตร
- ค่าลดทอนคลื่น 1310nm@km : ≤0.322
- ค่าลดทอนคลื่น 1550nm@km : ≤0.207
- ขนาดความกว้างของสาย : ≤0.207
- ขนาดความหนาของสาย : 2.0 มิลลิเมตร (+-0.2)

<https://www.sysinfo.co.th/>

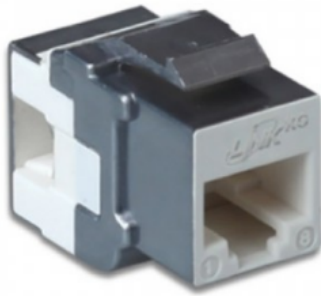

Link US-1022SL CAT 6A RJ45 Modular Jack Unshield, Slim Type Connector

รหัสสินค้า: **US-1022SL**

เค้ารับสายแลน **US-1022SL** แบบ RJ45 ตัวเมีย มาตรฐาน Category 6A รองรับการต่อเข้ากับสาย LAN คุณภาพสูงได้ความเร็วสูงสุด 10Gbps ออกแบบใหม่รูปทรง Slim โครงสร้างวัสดุทำจากพลาสติกคุณภาพสูง หน้าสัมผัสชุบสารสีทองมากกว่า 50 ไมโครนิ้ว รองรับการยึดเข้ากับ Patch Panel (แผงกระจายสาย) Link US-3224A/US-3224SL/US-3224TFAS และหน้ากากกล่อง Outlet LAN เหมาะสำหรับใช้กับสาย UTP CAT 6A ในแพ็คเกจ 1 ชิ้น

★★★★☆ 0 รีวิว | เป็นคนแรกที่รีวิวสินค้านี้
Brand: Link



สถานะของสินค้า : **สินค้าพร้อมส่ง**

150 บาท 180 บาท

สเปกสินค้า	ดาวน์โหลด	รีวิวสินค้า
แบรนด์		Link
รุ่น		US-1022SL
ประเภทอุปกรณ์		CAT 6A RJ45 Modular Jack Unshield Connector
พอร์ตเชื่อมต่อ		รองรับ 1-Port RJ45
เหมาะสำหรับ		ใช้กับสาย UTP CAT 6A ยึดเข้ากับ Patch Panel (แผงกระจายสาย) Link US-3224A/US-3224SL/US-3224TFAS และหน้ากากกล่อง Outlet LAN
มาตรฐาน		ANSI/TIA-568-C.2 Category 6A ISO/IEC-11801 Class EA EN50173-1 and IEEE 802.3an (10GBase T)
ความเร็วการรับส่งข้อมูล		รองรับ 10Gbps
วัสดุ		Housing : UL94V-0 ABS High Impact Flame Retardant Plastic Jack Contact : Phosphor Bronze with over 50 micro-inches gold plating
ขนาด		L35 x W16.3 x H21 มม.
ของในบรรจุภัณฑ์		1 ชิ้น / แพ็ค

-47%

Link US-2311 Shiny Face Plate, 1 Port White

หน้ากากเค้ารับสายแลน **US-2311** ขนาด 1 พอร์ต สีขาวมันวาว (Shiny)

16 บาท 30 บาท

-47%

Link US-2312 Shiny Face Plate, 2 Port White

หน้ากากเค้ารับสายแลน **US-2312** ขนาด 2 พอร์ต สีขาวมันวาว (Shiny)

16 บาท 30 บาท

-47%

Link US-2313 Shiny Face Plate, 3 Port White

หน้ากากเค้ารับสายแลน **US-2313** ขนาด 3 พอร์ต สีขาวมันวาว (Shiny)

16 บาท 30 บาท

-36%

Link US-2314 Shiny Face Plate, 4 Port White

หน้ากากเค้ารับสายแลน **US-2314** ขนาด 4 พอร์ต สีขาวมันวาว (Shiny)

18 บาท 28 บาท

-27%

Link US-2316 Shiny Face Plate, 6 Port White

หน้ากากเค้ารับสายแลน **US-2316** ขนาด 6 พอร์ต สีขาวมันวาว (Shiny)

22 บาท 30 บาท

-16%

Link US-2015WH Plastic Wall Box 2" x 4" Depth 38 mm.

กล่องพลาสติกติดตั้งผนัง **US-2015WH** ขนาด 2 x 4 นิ้ว ลึก 38 มม.

21 บาท 25 บาท

LINK US-1070S Shield Cat 6A RJ45 Modular Plug W/Boot With Pre-Insert bar ussq 1 หัว / Pkg.

รหัสสินค้า: US-1070S

หัวแลน US-1070S แบบ Cat 6A RJ45 มีชิลด์หุ้ม (Shield) ป้องกันสัญญาณรบกวน ออกแบบมาสำหรับเข้าหัวปลายนสาย LAN ประกอบด้วย 2 ส่วน คือ RJ45 Plug (ตัวผู้) และ Pre-Insert Bar (ตัวเมีย) (ตัวเมีย) วัสดุพลาสติก Polycarbonate UL94-0 คุณภาพสูง โปร่งใส ช่วยในการดูหน้าสัมผัส และการเข้าสายได้ชัดเจน หน้าสัมผัสชุบทองและนิกเกิลมากกว่า 50 ไมโครนิ้ว เหมาะสำหรับการใช้กับสายแลน Shield CAT 6A ในแก็ดเบรจ 1 ชั้น ในชุดมาพร้อมกับปลั๊กบูทแบบใส 1 ชิ้น

★★★★★ 0 รีวิว | เป็นคนแรกที่รีวิวสินค้านี้
Brand: Link



สถานะของสินค้า : **สินค้าพร้อมส่ง**

40 บาท 45 บาท

จำนวน:

ADD TO CART



สเปกสินค้า	ดาวน์โหลด	รีวิวสินค้า
แบรนด์		Link
รุ่น		US-1070S
ประเภทอุปกรณ์		Crimping Both Link RJ45 Modular Jack & RJ45 Moudular Plug
เหมาะสำหรับ		Cat6A- RJ45
ราคาก่อนภาษี (Excluding VAT)		Link US-1070S ราคา 40 บาท *ส่งซื้อครบ 2,000 บาท จัดส่งฟรี เขต กทม.และปริมณฑล

หัวแลน Cat6A Owire / UTP / FTP / STP



ยี่ห้อ: OWIRE
รุ่น: FTP RJ45 (6A)
รหัส: 000956
สถานะ: **มีสินค้า**
เข้าชม: 7073 ครั้ง

฿90

ราคาไม่รวมภาษี 7%

จำนวน

ซื้อทันที

หยิบใส่รถเข็น

★★★★★ 3 ข้อคิดเห็น / แสดงความคิดเห็น

<https://www.satsdigital.com/>



หัวแลน CAT6A FTP/STP/UTP มีเหล็กครอบ สำหรับใช้งานร่วมกับสายแลนแบบมีชิลด์หรือฟลอย หรือสายแลนที่มีชิลด์ป้องกันสัญญาณรบกวน เหมาะกับการใช้งานร่วมกับอุปกรณ์ที่เป็น Industrial (อุตสาหกรรม) เนื่องจากตัวหัวจะมีโลหะครอบภายนอกสำหรับแตะกับชิลด์สายเวลาเข้าหัว ผลิตจากพลาสติก+โลหะคุณภาพสูง ทนทานพิเศษ หน้าสัมผัสทองขนาด 1.2 มิลลิเมตร สำหรับสาย Cat6a โดยเฉพาะ สามารถถอดเข้าออกเพื่อใช้งานซ้ำได้ โดยไม่ต้องใช้คีมย้ำหัวแลน

คุณสมบัติพิเศษ

- หน้าสัมผัสชุบหนา 50' (50 ไมโครนิ้ว)
- ขนาดหน้าสัมผัส 1.2 มิลลิเมตร
- มีโลหะครอบสำหรับแตะชิลด์สาย
- รองรับสายแลน CAT6A
- รองรับสายแลนแบบ UTP/FTP/STP
- ไม่ต้องใช้คีมย้ำหัวแลน
- ขนาด: 70*15*16 มม

หัวไฟเบอร์ออฟติก SC/UPC FAST CONNECTOR น้ำเงินเปิดฝา (แพ็ค 10 หัว)



แบรนด์ :

รหัสสินค้า : FAT-SCU-01

รุ่น : FAT-SCU-01

30.00 บาท

200.00 บาท

- 1 +

หยิบใส่ตระกร้า

☆☆☆☆☆

(0 จาก 0 โหวต)

■ COLOR CABLE MARKER EC-2 (3.6-7.4 mm) ตัวเลข 0-9



590 บาท

ผู้ผลิต: PENGUIN COMMUNICATION
รหัสสินค้า: EC-2 COLOR
สถานะสต็อก: ระหว่างดำเนินการ

Share 0

Add friend

จำนวน

1

สอบถามโทร 033045218

หรือคลิก Line Add Friends

! สินค้าหมดชั่วคราว



SYSTEM

1000VA SYSTEM Bull By CKT

- หน้าจอ LCD บอกสถานะ แบตเตอรี่/กำลังไฟที่ใช้/ไฟเข้า/ไฟออก
- ระบบอัจฉริยะใช้ Microprocessor ในการประมวลผล
- สามารถเปิดระบบทำงานได้ในขณะที่ Battery หมดประจุ
- มีระบบป้องกันไม่ให้อายุแบตเตอรี่เสื่อมเร็วเมื่อมีแรงดันต่ำ
- มีปลั๊กสำหรับเครื่องเลเซอร์ปริ้นเตอร์
- มีระบบการชาร์จแบตเตอรี่ตลอดเวลาโดยอัตโนมัติ
- มีระบบป้องกันไฟตก ไฟเกินพิกัดด้านไฟฟ้าขาเข้า
- ใช้แบตเตอรี่ชนิดแห้งที่ไม่ต้องดูแลรักษา
- มีระบบป้องกันสัญญาณรบกวนทางโทรศัพท์
- ใช้อุปกรณ์ในการผลิตมีมาตรฐานที่ทั่วโลกยอมรับ
- สินค้าได้รับมาตรฐาน มอก. 1291-2545

ประกัน 2 ปี 20 DAY WARRANTY การันตี 20 วัน

ราคาหน้าร้าน 1,890.-

1,790.- ประหยัด 100.-

ราคานี้เฉพาะออนไลน์เท่านั้น

🛒 สินค้าหมด ดูสินค้าทดแทน





<http://ifocusshop.com/>



LINK CW1-60406G



฿2,690.00

LINK รุ่น CW1-60406G

LINK 19" GLASS WALL RACK 6U, ลึก 40 cm.

- ตู้ Wall Rack รุ่น *CW1-60406G* ใช้จัดเก็บอุปกรณ์เครือข่ายคอมพิวเตอร์ แบบติดตั้งขนาด 6U กว้าง 60 x ลึก 40 x สูง 37 ซม.
- ฝาหน้าประตูกระจกนิรภัย (Safety Glass) หนา 5 มม. สวยงามแข็งแรง ฝาต้านข้างสามารถถอดเข้าออกได้โดยใช้สไลด์ลิ้นคและกุญแจลิ้นค
- ตู้ส่วนหลังมีรูยึดน๊อตทุกเหล็ก 4 มม สำหรับแขวนตู้แร็คเข้ากับผนัง แข็งแรงรองรับน้ำหนักได้มาก
- เหมาะสำหรับจัดเก็บอุปกรณ์โมเด็ม เวิร์ดเดอร์ สวิตช์ เครื่องสำรองไฟ (UPS) หรือเครื่องบันทึกกล้องวงจรปิด และอุปกรณ์ไฟฟ้าอื่นๆ
- ให้ความสะดวกในการติดตั้งและซ่อมบำรุงพร้อมความปลอดภัย



LINK CW1-60409G

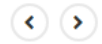

LINK รุ่น CW1-60409G

LINK 19" GLASS WALL RACK 9U, ลึก 40 cm.

- ตู้ Wall Rack รุ่น *CW1-60409G* ใช้จัดเก็บอุปกรณ์เครือข่ายคอมพิวเตอร์ แบบติดตั้งขนาด 9U กว้าง 60 x ลึก 40 x สูง 50.5 ซม.
- ฝาหน้าประตูกระจกนิรภัย (Safety Glass) หนา 5 มม. สวยงามแข็งแรง ตู้ส่วนหลังมีรูยึดน๊อตทุกเหล็ก 4 มม สำหรับแขวนตู้แร็คเข้ากับผนัง
- แข็งแรงรองรับน้ำหนักได้มาก เหมาะสำหรับจัดเก็บอุปกรณ์โมเด็ม เวิร์ดเดอร์ สวิตช์ เครื่องสำรองไฟ (UPS) หรือเครื่องบันทึกกล้องวงจรปิด และอุปกรณ์ไฟฟ้าอื่นๆ
- ให้ความสะดวกในการติดตั้งและซ่อมบำรุงพร้อมความปลอดภัย

ระยะสายแลน

อาคาร OPD				อาคาร PCU				อาคาร OPD ชั้นบน			
ห้อง	เมตร	จำนวน	รวมระยะ	ห้อง	เมตร	จำนวน	รวมระยะ	ห้อง	เมตร	จำนวน	รวมระยะ
การเงิน	6	1	6	กายภาพ	11	3	33	บริหาร	6	3	18
ห้องยา	6	2	12	ประชุม	14	3	42		4	7	28
	9	2	18	ห้องแพทย์	12	1	12	ผอ.	16	1	16
	14	2	28	NCD1	15	2	30	ประชุม	13	1	13
	17	2	34	NCD2	19	5	95	กลุ่มการ	19	2	38
	19	2	38	NCD3	23	1	23		11	1	11
แลบ	17	8	136	NCD4	27	1	27				
	24	2	48	NCD5	31	2	62				
ห้องตรวจ1	28	1	28	PCU	16	8	128				
ห้องตรวจ2	30	1	30	คอม	15	3	45				
ห้องตรวจ3	32	1	32	มูลนิธิ	19	1	19				
OPD กลาง	36	6	216		23	2	46				
	40	5	200		26	1	26				
ห้อง OPD	38	3	114	คลังยา	31	3	93				
ห้องบัตร	45	6	270	สายใยรัก	19	4	76				
xray	10	4	40		24	2	48				
ER	24	6	144	ต่างตัว	29	4	116				
LR	27	3	81				0				
OR	17	1	17				0				
			1492				921				124
รวมระยะ	2537										
	8.32	ม้วน									
9*3150	28350	บาท									

ประมาณการรายการอุปกรณ์จัดซื้อ

1	รายการ	ราคา	จำนวน	รวมราคา
2	MikroTik CCR2004-1G-12S+2XS	16,900	1	16,900
3	MikroTik CRS326-24G-2S+RM	6,450	7	45,150
4	Ubiquiti UAP-AC-PRO-5 Pack 5	24,150	1	24,150
5	MikroTik RB760iGS (hEX S) Router	2,380	3	7,140
6	SFP+ Module SM Link รุ่น UT-9310A-10	2,200	4	8,800
7	Sfp Module Single Mode Link / 1.25G	1,200	5	6,000
8	สายLAN CAT6 UTP ULTRA US-9126 (600MHz)	3,150	9	28,350
9	Rack 6U	3,000	2	6,000
10	Rack 9U	3,500	1	3,500
11	UPS 1000 va	2,000	3	6,000
12	สายไฟเบอร์	4100	1	4,100
13	หัวไฟเบอร์	200	6	1,200
14	บล็อกติดผนัง	42	22	924
15	แลนตัวเมีย	150	114	17,100
16	หัวแลน	40	300	12,000
17	ยางหุ้ม	0	0	-
18	เลขกำกับสาย	590	1	590
19	รางเก็บสาย ท่อนละ 2 เมตร			-
20	40x60	169	12	2,028
21	40x40	115	18	2,070
22	30x30	89	27	2,403
23	20x20	80	17	1,360
24	16x25	80	25	2,000
25	10x15	55	55	3,025
26	รวม			200,790